

正面図

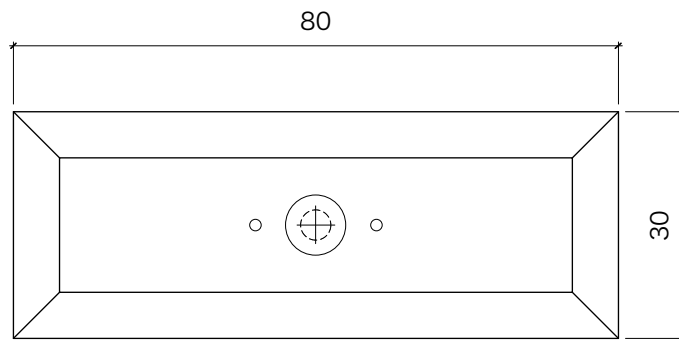

背面図

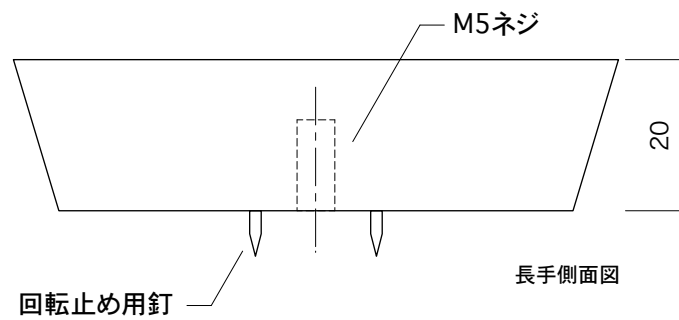

長手側面図

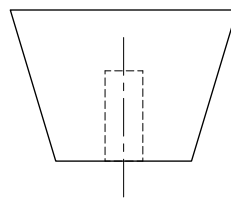

短手側面図

名称	漆のつまみ・大サイズ(Aタイプ)	対応扉厚	15~45mm
材質	チーク無垢材	扉下穴径	Φ6mm
仕上げ	漆塗り	単位	mm
スケール	1/1	備考	M5トラスネジ付属

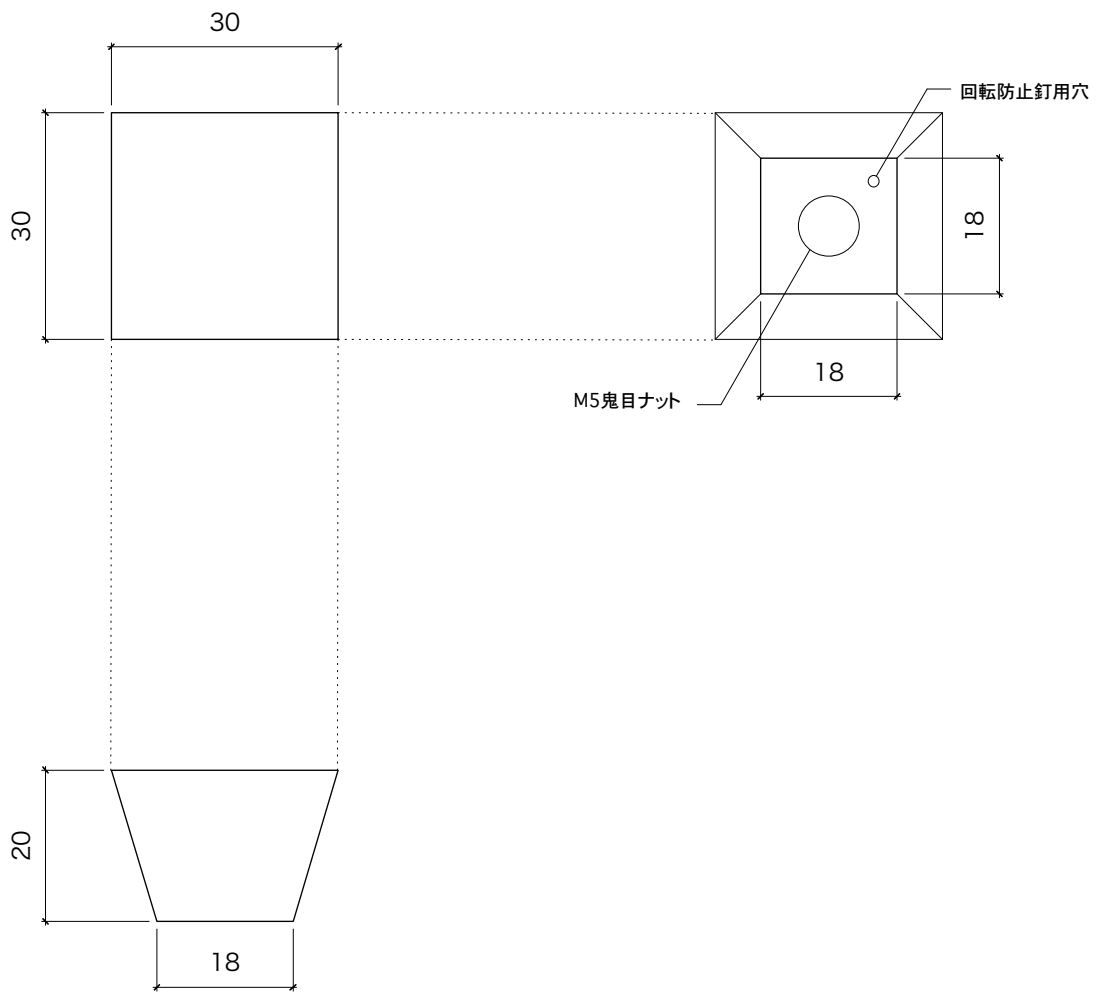

S=1/1

品名	漆のつまみ・角	品番	koto-p01-001d
材質	タモ無垢材・無塗装	サイズ	30×30×20mm
ネジ径	M5	扉厚	15~45mm(標準30mm)

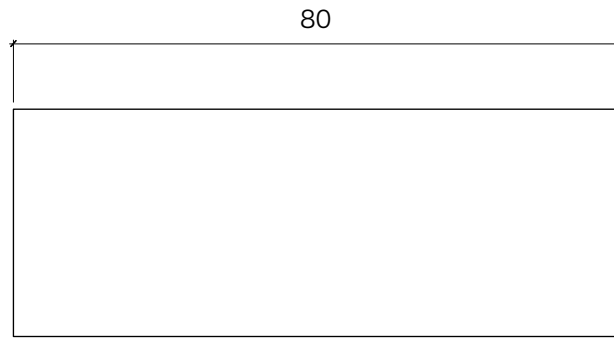

正面図

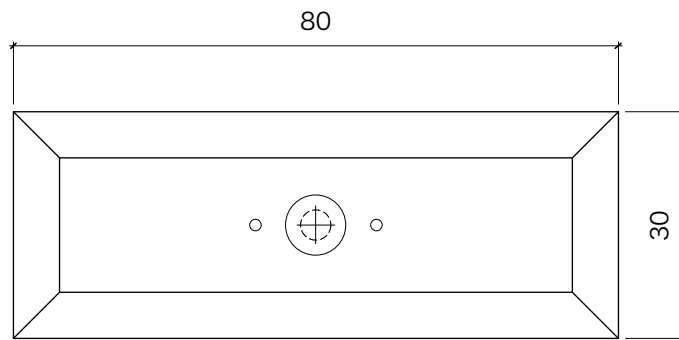

背面図

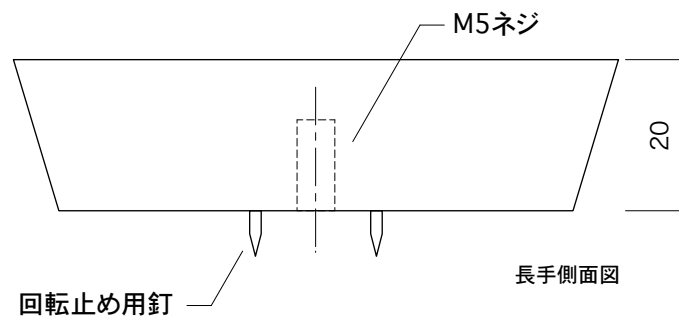

長手側面図

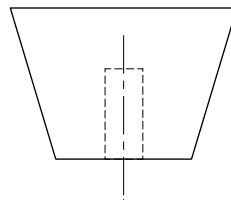

短手側面図

名称	藍染のつまみ・大サイズ(Aタイプ)	対応扉厚	15~45mm
材質	ポプラ無垢材	扉下穴径	Φ6mm
仕上げ	藍染仕上げ	単位	mm
スケール	1/1	備考	M5トラスネジ付属

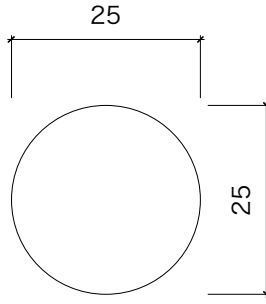

正面図

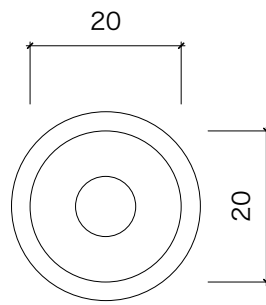

背面図

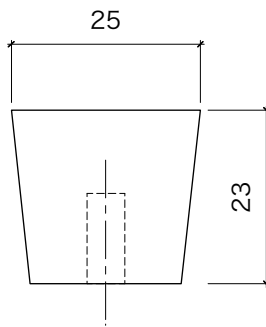

側面図

名称	藍染のつまみ・ミニサイズ(丸)	対応扉厚	15~45mm
材質	ポプラ無垢材	扉下穴径	Φ6mm
仕上げ	藍染仕上げ	単位	mm
スケール	1/1	備考	M5トラスネジ付属

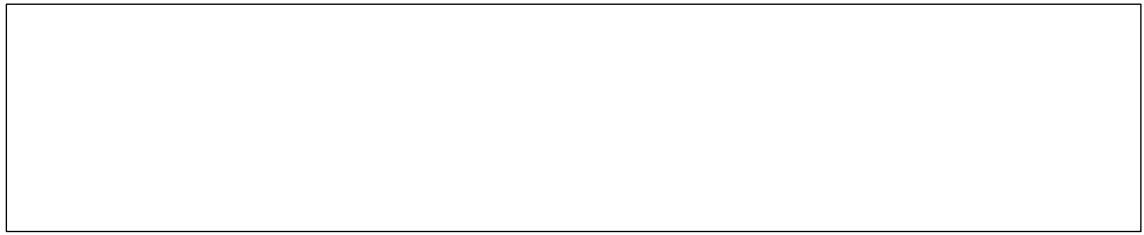

正面図

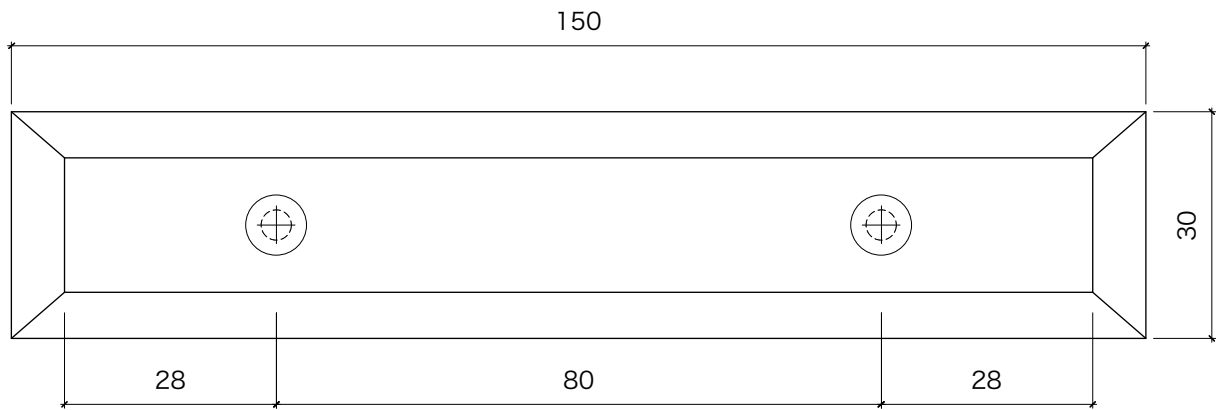

背面図

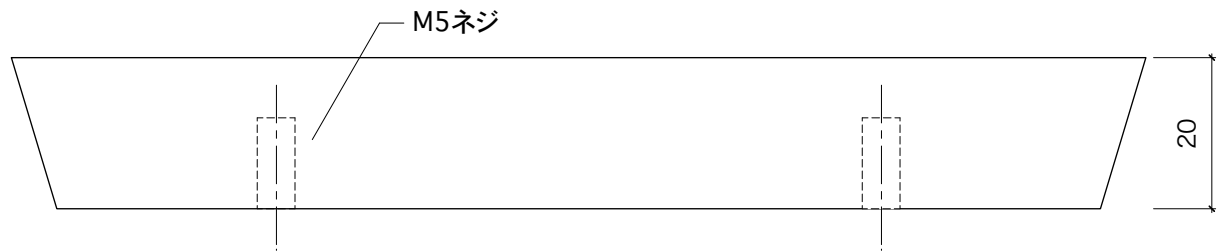

長手側面図

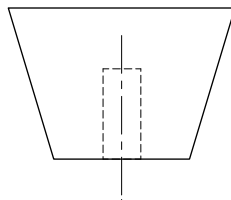

短手側面図

名称	藍染のつまみ・特大サイズ	対応扉厚	15~45mm
材質	ポプラ無垢材	扉下穴径	Φ6mm
仕上げ	藍染仕上げ	単位	mm
スケール	1/1	備考	M5トラスネジ付属